

System-Konfigurationen

Lötrauchabsaugung - Serie BVX-100



BVX-101
Tisch-System mit
Absaugarm

Andere mögliche Konfigurationen:

- Tisch-System mit Haube (BVX-101S)
- System für Übertischmontage mit umgedrehtem Adapter (BVX-IADT)
- System mit Untertischmontage-Kit (BVX-BCK)
- System für Platzierung auf dem Fußboden mit Arm-Kit (BVX-ARM-K1)

Lötrauchabsaugung - Serie BVX-200

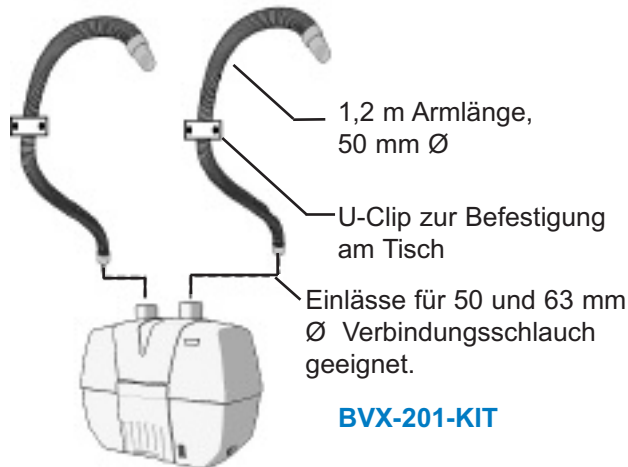

Andere mögliche Konfigurationen:

- BVX-200 mit flexiblem Verbindungsschlauch, BVX-ARM und Tischklemme (= **BVX-ARM-K1**). Der flexible Schlauch ermöglicht einen größeren Abstand zwischen zwei Arbeitsplätzen. Weitere Armkombinationen sind möglich. Informationen hierzu finden Sie unter: (www.okinternational.com/product_fume_bvx/bvx_200)
- BVX-200 mit flexiblem Verbindungsschlauch (63 mm Ø) und Omniflex-Armen



EA1122



EA1124



EA1126

System-Konfigurationen

Absaugsysteme der Serie MFX-2200

Lötrauch-Absaugsystem für Absaugarme

MFX-2206C-A oder MFX-2206C-D

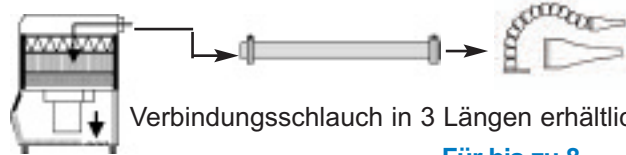

Verbindungsschlauch in 3 Längen erhältlich

- CH0251 Länge 2,5 m x 63 mm Ø
- CH0252 Länge 3,5 m x 63 mm Ø
- CH0253 Länge 7,5 m x 63 mm Ø

Für bis zu 8
Arbeitsplätze mit
Omniflex-Arm
EA1124

Andere mögliche Konfigurationen:

- Für bis zu 4 Arbeitsplätze mit Omniflex-Arm
EA1122 oder EA1126
- Für bis zu 8 Arbeitsplätze mit **BVX-ARM-K2**
(bestehend aus: BVX-ARM mit Düse,
Tischklemmbefestigung und Schraubzwingen)

Alle Arme werden mit einer Tischklemmbefestigung und zwei Schraubzwingen geliefert. Zum Anschluss an Schlauch mit 63 mm Ø.

Gas-Absaugsystem für Absaugarme od. -Kabine

MFX-2206G-A oder MFX-2206G-D

Empfohlene Konfiguration

- 2 Absaugkabinen (**EC1800**)
- oder 1 x Absaugkabine u. 2 x Absaugarm
- oder 4 x Absaugarm



BTX-208 Verrohrung für Spitzenabsaugung

Das System BTX-208 kann zur Absaugung von Lötrauch an bis zu 8 Lötssysteme angeschlossen werden. Wählen Sie abhängig von der Anzahl der Lötssysteme, die für Ihre Arbeitsplätze passenden Installationskits aus.

Installationskits:

- BTX-CK2-25 - für 2 - 4 Systeme mit 2,5 m Schlauch
- BTX-CK4-50 - für 4 - 8 Systeme mit 5,0 m Schlauch
- BTX-CK4-75 - für 4 - 8 Systeme mit 7,5 m Schlauch

Setzen Sie sich für Konfigurationsvorschläge bitte mit uns in Verbindung. Weitere Informationen und Planungsvorschläge finden Sie auch unter: www.okinternational.com/literature_fume/data_sheets

www.okinternational.com - Tel: 06152-7112-0



Produktübersicht Schadstoffabsaugung

Einzel- und Mehrplatz- absaugsysteme



www.okinternational.com

Welches System ist für meinen Arbeitsplatz geeignet?

SYSTEME FÜR LÖTRAUCH*

SYSTEME FÜR GASFÖRMIGE MEDIEN**

ERSATZFILTER

V O L U M E N A B S A U G U N G

Serie BVX-100

INZEL-
ARBEITSPLATZ

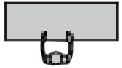

■ BVX-101 - Absaugsystem mit Arm

■ BVX-103 - Absaugsystem mit Arm

■ BVX-101S - Absaugsystem mit Haube

■ BVX-103S - Absaugsystem mit Haube

Alle BVX-100 Systeme sind mit einem optischen Signal zur Anzeige der Filtersättigung ausgestattet.

FP-BVX */**

Vorfilter

FM-BVX *

Hauptfilter (HEPA-Partikelfilter/Gas)

FG-BVX **

Doppelgasfilter

Serie BVX-200

DOPPEL-
ARBEITSPLATZ

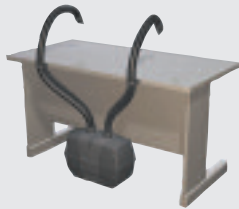
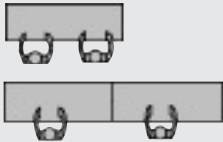

■ BVX-201-KIT - System mit Filtern und 2 flexiblen Armen à 1,2 m

■ BVX-203 - System mit Filtern (ohne Arme)

■ BVX-201 - System mit Filtern (ohne Arme)

Alle BVX-200 Systeme sind mit einer kabelgebundene Fernbedienung zum An-/Ausschalten ausgestattet.

FP-BVX200 */**

Vorfilter

FM-BVX200 *

Hauptfilter (HEPA-Partikelfilter/Gas)

FG-BVX200 **

Doppelgasfilter

Serie MFX-2200

FÜR BIS ZU 8
ARBEITSPLÄTZE

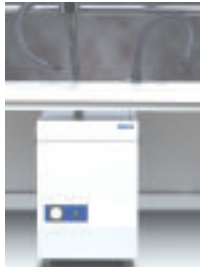
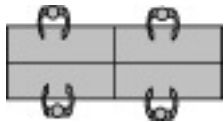

■ MFX-2206C-A - Zur Absaugung von Lötrauchpartikeln; mit analoger Filterstandsanzeige

■ MFX-2206G-A - Zur Absaugung von gasförmigen Medien; mit analoger Filterstandsanzeige

■ MFX-2206C-D - Zur Absaugung von Lötrauchpartikeln; mit digitaler Filterstandsanzeige

■ MFX-2206G-D - Zur Absaugung von gasförmigen Medien; mit digitaler Filterstandsanzeige

FIL22P030 für MFX-2206C

Vorfilter mit 60 % Abscheidung

FIL22H070 für MFX-2206C

Hauptfilter (HEPA-Partikelfilter/Gas)

FIL22P040 für MFX-2206G

Vorfilter mit 85 % Abscheidung

FIL22H010 für MFX-2206G

Gasfiltereinheit, 11 kg

FIL22H020 für MFX-2206G

Nachfüllkit für Gasfilter, 11 kg

A B S A U G U N G A N D E R L Ö T S P I T Z E

Serie BTX-200

FÜR BIS ZU 8
ARBEITSPLÄTZE

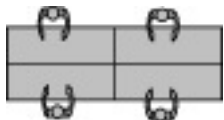

■ BTX-208 - Absaugsystem zum Anschluss an bis zu 8 Lötssysteme

Nicht verfügbar

Weitere Informationen zu Installationskits für die Absaugung an der Lötspitze finden Sie unter: www.okinternational.com/product_fume/btx_208

BTX-UC01 – Universal-Befestigungsclip zur Montage des Absaugröhrchens, passend zu Lötgriffeln verschiedener Hersteller.

FP-BVX200 *

Vorfilter

FM-BVX200 *

Hauptfilter (HEPA-Partikelfilter/Gas)